

ВЕНЧИК III-4-66-1  
ВИД СПЕРЕДИ

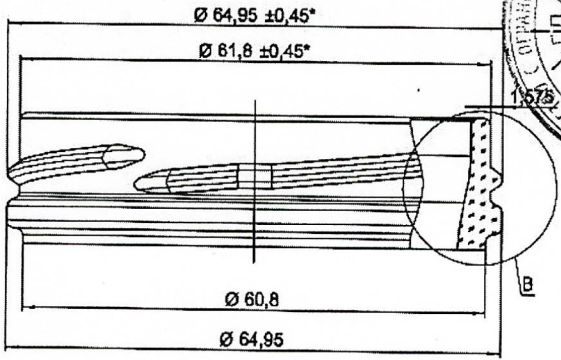

ВИД СПЕРЕДИ



Развертка формирующей поверхности (фреза Ø 16)

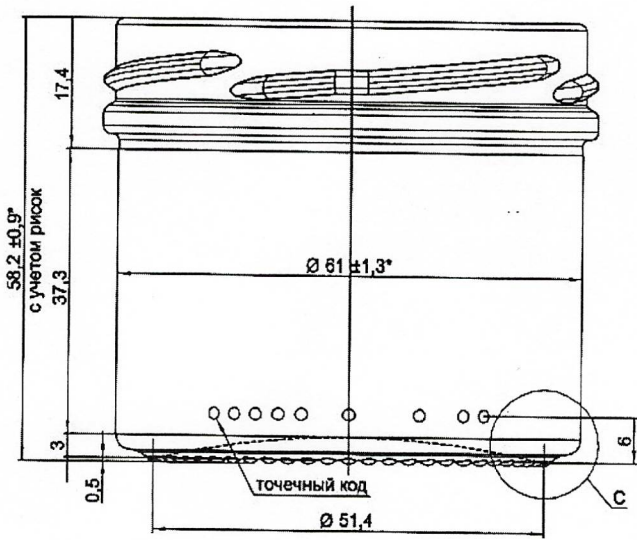
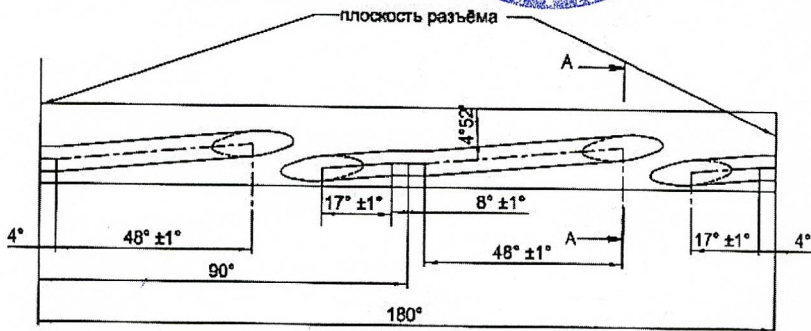

ВИД СНИЗУ

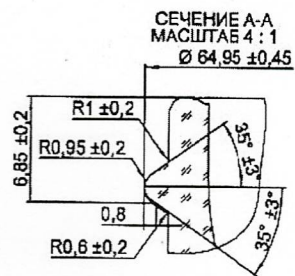

СЕЧЕНИЕ А-А  
МАСШТАБ 4:1  
Ø 64,95 ± 0,45

МЕСТНЫЙ С  
МАСШТАБ 4:1

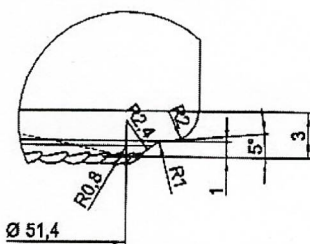

МЕСТНЫЙ В  
МАСШТАБ 4:1

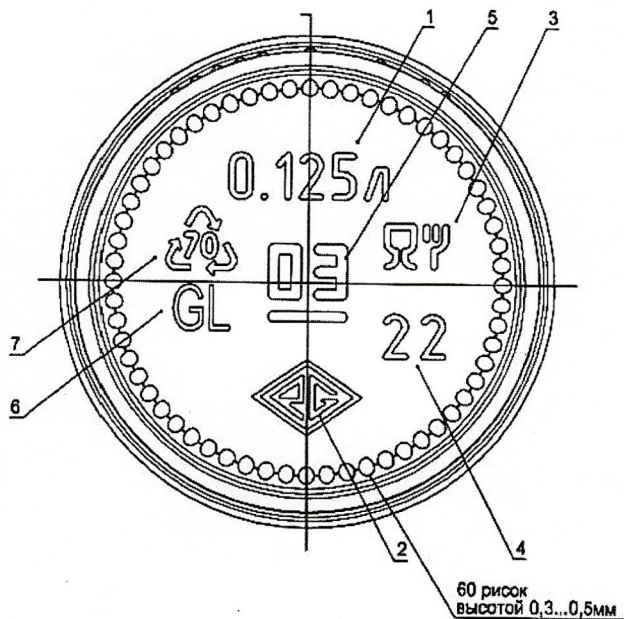
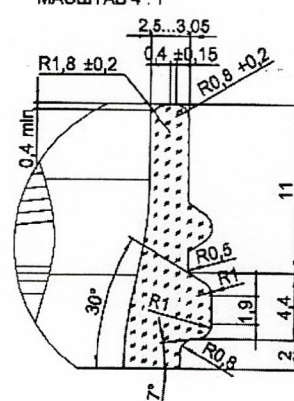

Гравировка высотой 0,6 мм:

1. Полная вместимость
2. Товарный знак
3. Символ пищевой продукции
4. Год изготовления (две цифры)
5. № формы (две цифры)
6. Символ стекла
7. Символ переработки

1. Полная вместимость 125 ± 8 мл
2. Масса расчетная 103 ± 10 г
3. \* - контролируемые размеры
4. Остальные размеры для изготовления формокомплекта

ГОСТ 5717.1-2014				Литера	Масса	Масштаб
Илл	Лист	И докум.	Подпись	Дата	Банка мин ТО -66-125	
Разработ	Васильев Р.А.	50	11.02.22			
Провер	Г. Хайтар					
И. контр						
				Лист	Листов	1
				ООО ПК "Эльглас"		